

«СОГЛАСОВАНО»
Глава Белоярского района

_____ С.П. Маненков
дата подпись Ф.И.О.

«УТВЕРЖДАЮ»
Заведующий МАДОУ «Детский сад
«Снегирек» г. Белоярский»

_____ М.Ю. Павлова
дата подпись Ф.И.О.

«СОГЛАСОВАНО»
Начальник отделения ГИБДД ОМВД
России по Белоярскому району

_____ Д.М. Купаев
дата подпись Ф.И.О.

**ПАСПОРТ
ДОРОЖНОЙ БЕЗОПАСНОСТИ
МУНИЦИПАЛЬНОГО АВТОНОМНОГО ДОШКОЛЬНОГО
ОБРАЗОВАТЕЛЬНОГО УЧРЕЖДЕНИЯ «ДЕТСКИЙ САД
КОМБИНИРОВАННОГО ВИДА «СНЕГИРЕК» Г. БЕЛОЯРСКИЙ»**

**2014 год
г. Белоярский**

Общие сведения

муниципальное автономное дошкольное образовательное учреждение Белоярского района

«Детский сад комбинированного вида «Снегирек» г. Белоярский»

(Полное наименование образовательного учреждения)

Тип ОУ: Дошкольное образование

Юридический адрес ОУ: 628162 Тюменская область, ХМАО – Югра, г. Белоярский, 3 мкр. дом 32.

Фактический адрес ОУ: 628162 Тюменская область, ХМАО – Югра, г. Белоярский, 3 мкр. дом 32.

Руководители образовательного учреждения:

Заведующий Павлова Марина Юрьевна (34670)2-35-50
(фамилия, имя, отчество) (телефон)

Заместитель заведующего
по воспитательно – методической работе Прягина Альбина Аркадьевна
8(34670)2-21-46
(фамилия, имя, отчество) (телефон)

Заместитель заведующего
по воспитательно – методической работе Купина Надежда Владимировна
8(34670)2-21-46
(фамилия, имя, отчество) (телефон)

Ответственные работники:

Специалист отдела охраны здоровья
и обеспечения безопасности образования
Комитета по образованию администрации
Белоярского района Кипелова Юлия Николаевна 8(34670)2-48-16
(фамилия, имя, отчество) (телефон)

Инспектор по пропаганде
ОМВД ГИБДД по Белоярскому району Евдокимова Наталья Юрьевна 8(34670)2-52-94
(фамилия, имя, отчество) (телефон)

Директор филиала №10 ГП «СЕВЕРАВТОДОР» Ладейщиков В. Е. 8(34670)2-61-41
(фамилия, имя, отчество) (телефон)

Ответственный
работник филиала №10 ГП
«СЕВЕРАВТОДОР», осуществляющей
содержание технических средств
организации дорожного
движения (ТСОДД) Герте Владислав Иванович 8(34670)2-69-28
(фамилия, имя, отчество) (телефон)

Количество воспитанников по состоянию на 01.08.2013 г. 334 ребенка

Наличие уголка по БДД лестничные площадки II этажа, левого и правого крыла
(если имеется, указать место расположения)

Наличие класса по БДД III этаж в танцевальном зале
(если имеется, указать место расположения)

Наличие автогородка (площадки) по БДД нет

Наличие автобуса в образовательном учреждении нет

Владелец автобуса нет

Время присутствия детей в ДОУ: 07 ч.00 мин. – 19 ч. 00мин.

Телефоны оперативных служб: 01, 112

Содержание

I. План-схемы МАДОУ «Детский сад «Снегирек» г. Белоярский».

1. Район расположения образовательного учреждения, пути движения транспортных средств и детей (обучающихся, воспитанников).
2. Схема организации дорожного движения в непосредственной близости от МАДОУ «Детский сад «Снегирек» г. Белоярский» с размещением соответствующих технических средств организации дорожного движения, маршрутов движения детей (обучающихся, воспитанников) и расположения парковочных мест.
3. Маршруты движения организованных групп детей (обучающихся, воспитанников) от МАДОУ «Детский сад «Снегирек» г. Белоярский» к центральной детской площадке, автопарку.
4. Пути движения транспортных средств по территории МАДОУ «Детский сад «Снегирек» г. Белоярский» к местам разгрузки/погрузки и рекомендуемые безопасные пути передвижения детей (обучающихся, воспитанников).





II. Приложения

1. План-схема пути движения транспортных средств и детей (обучающихся, воспитанников) при проведении дорожных ремонтно-строительных работ вблизи МАДОУ «Детский сад «Снегирек» г. Белоярский».

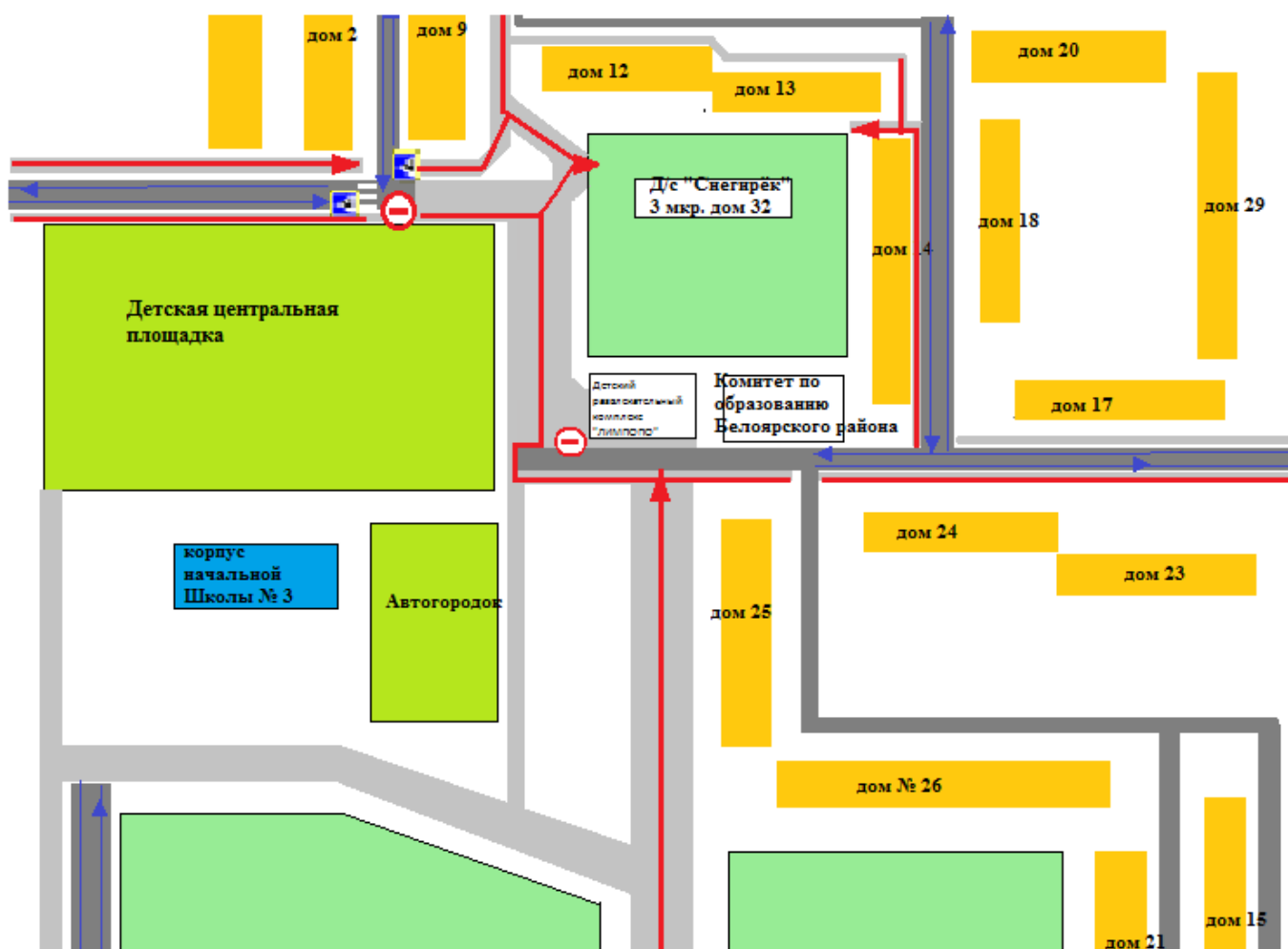
I. План – схема МАДОУ «Детский сад «Снегирек» г. Белоярский»



1. Район расположения образовательного учреждения, пути движения транспортных средств и детей (обучающихся, воспитанников)

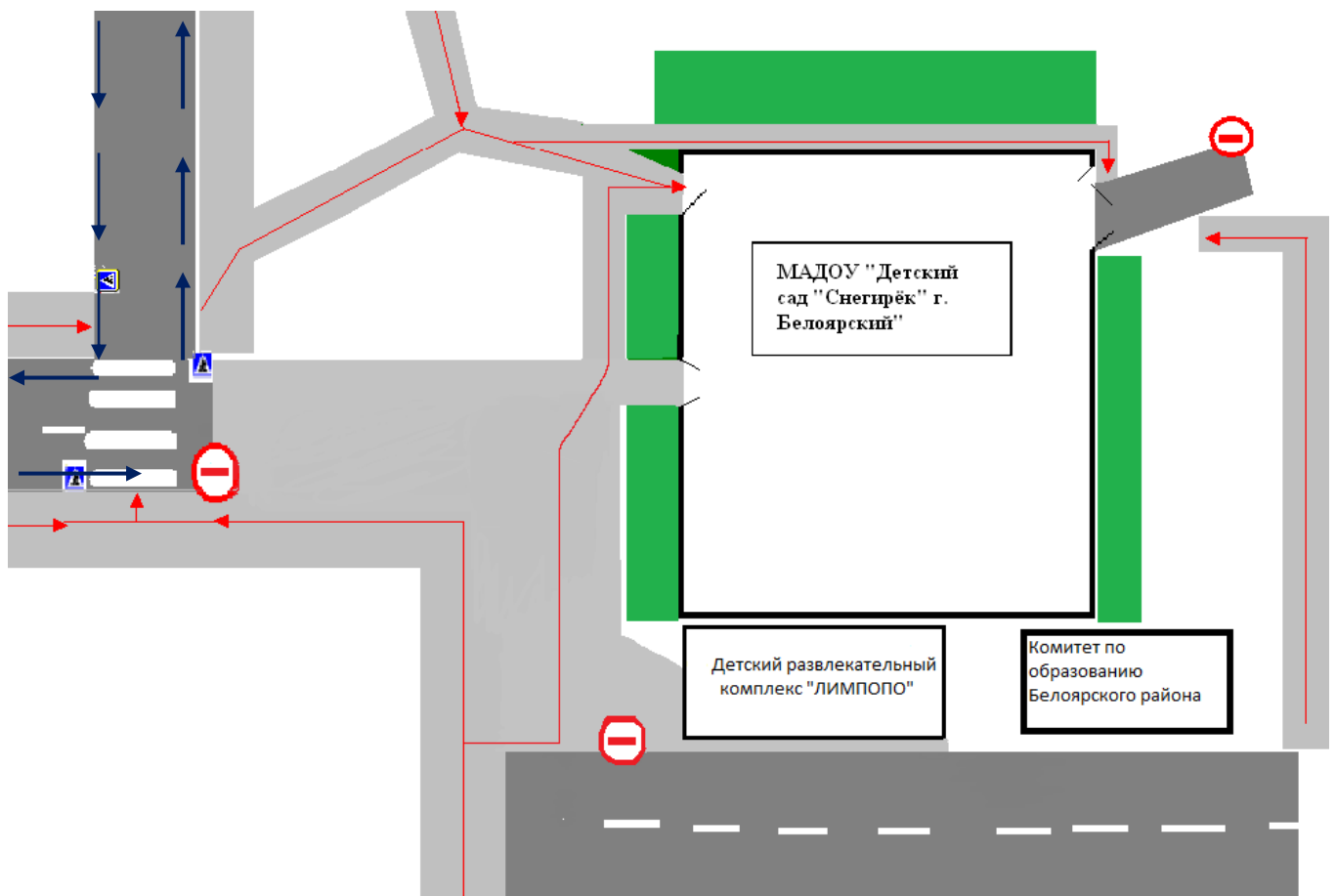

-  - проезжая часть
-  - жилая застройка
-  - тротуар
-  - движение транспортных средств
-  - движение воспитанников

2. Схема организации дорожного движения в непосредственной близости от МАДОУ «Детский сад «Снегирек» г. Белооярский» с размещением соответствующих технических средств организации дорожного движения, маршрутов движения детей (обучающихся, воспитанников) воспитанников и расположения парковочных мест



-  - ограждение МАДОУ «Детский сад «Снегирек» г. Белоярский»
-  - направление движения транспортного потока
-  - направление движения





3. Маршруты движения организованных групп детей (обучающихся, воспитанников) от МАДОУ «Детский сад «Снегирек» г. Белоярский» к Детской центральной площадке, Автогородку.

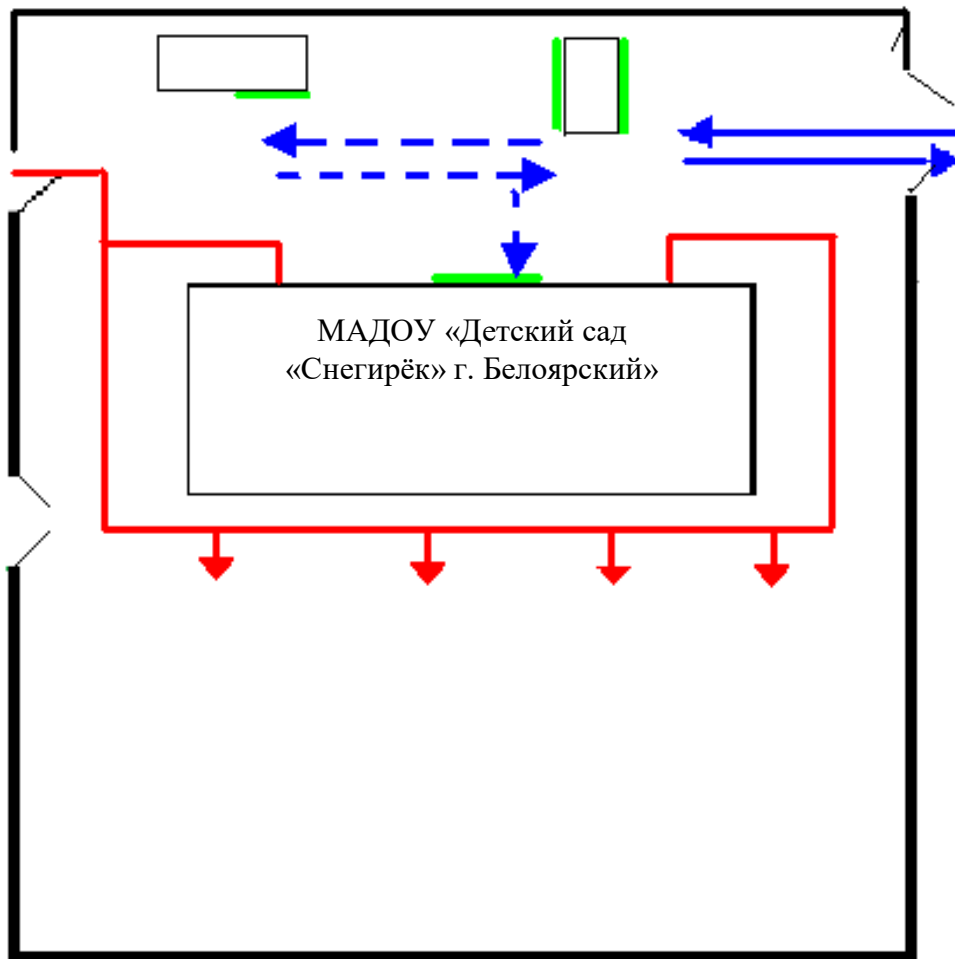

- жилая застройка
- тротуар
- проезжая часть
- - направление движения воспитанников к автогородку

4. Пути движения транспортных средств по территории МАДОУ «Детский сад «Снегирек» г. Белоярский» к местам разгрузки/погрузки и рекомендуемые безопасные пути передвижения детей (обучающихся, воспитанников)





-  - въезд/выезд автотранспорта
-  - движение грузовых транспортных средств по территории МАДОУ
-  - движение воспитанников на территории МАДОУ
-  - место разгрузки

II. Приложение

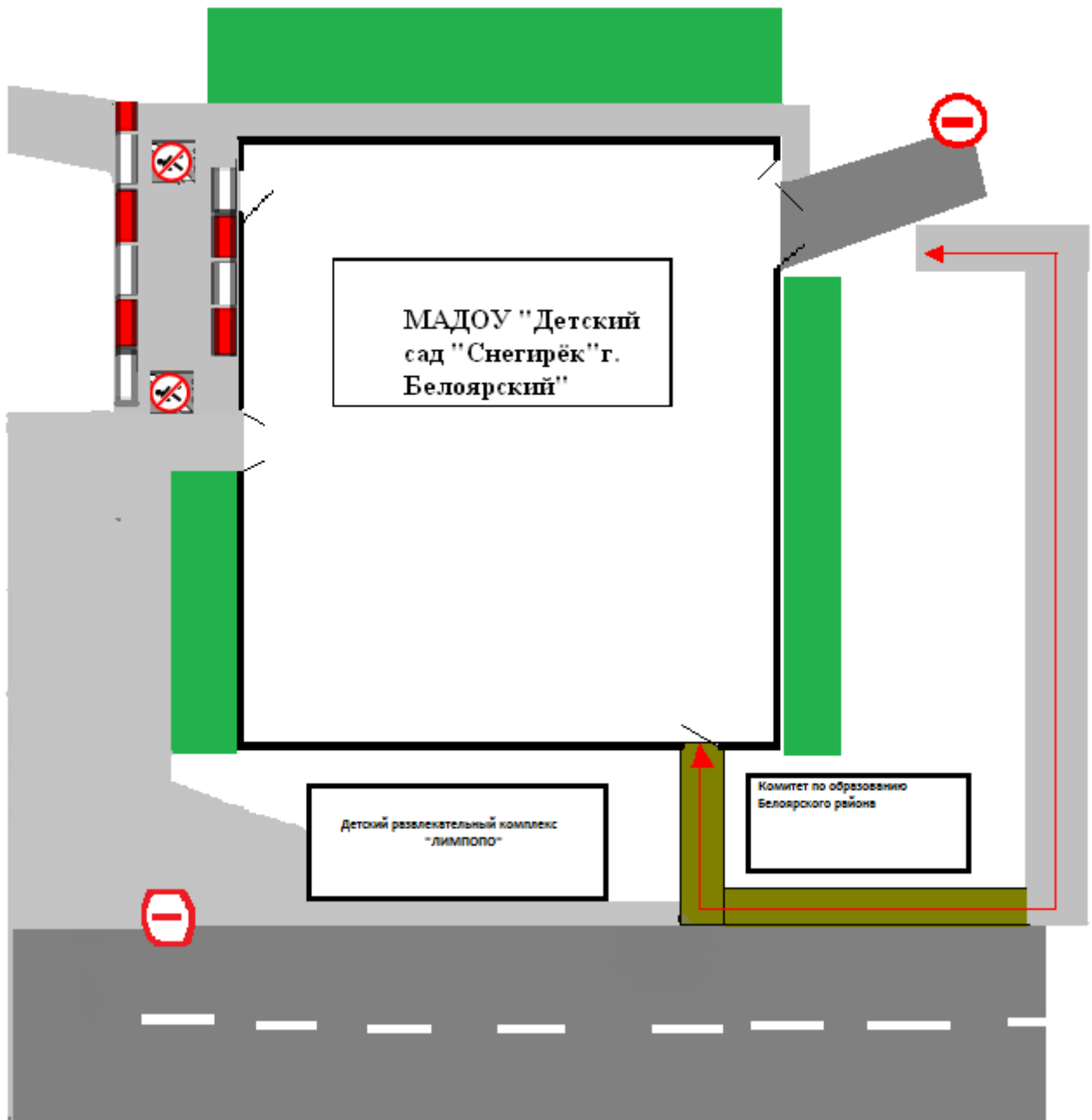
1. План-схема пути движения транспортных средств и детей (обучающихся, воспитанников) при проведении дорожных ремонтно-строительных работ вблизи МАДОУ «Детский сад «Снегирек» г. Белоярский»



 - временная пешеходная дорожка

 - рекомендуемое направление воспитанников